

# Alfred™

## DB2S Installation Guide

SCAN FOR **BILT**. 3D INSTRUCTIONS

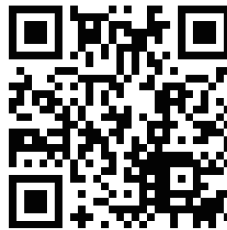

POWERED BY **BILT INTELLIGENT INSTRUCTIONS**®

Alfred International Inc. reserves all rights for the final interpretation of the following instructions.

⚠ All design and specifications are subject to change without notice

## Outside Panel

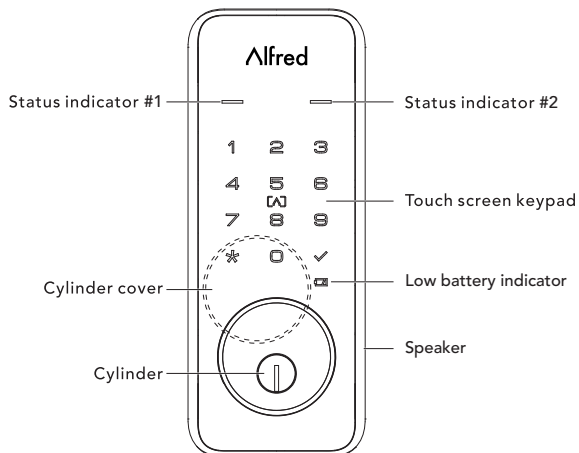

Status Indicators:  
#1: Door Locked or Error  
#2: Door Unlocked or Successful Operation

## Inside Panel

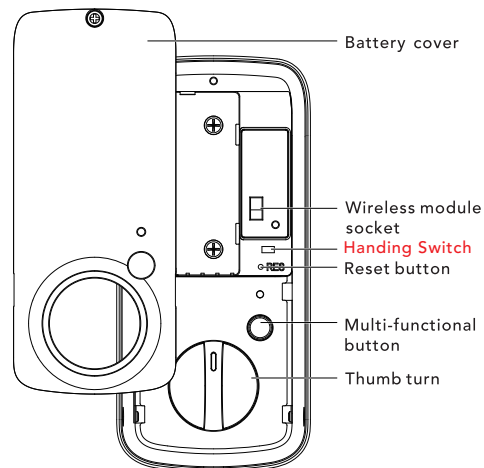

## Bottom view of Outside Panel

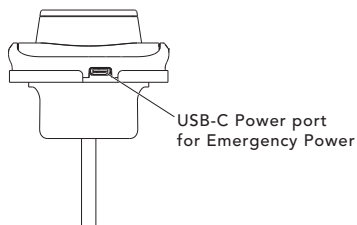

# Components

EN

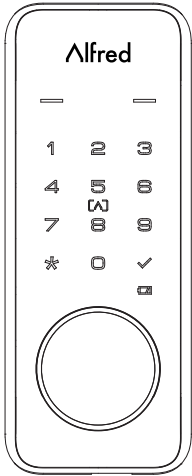

Outside panel

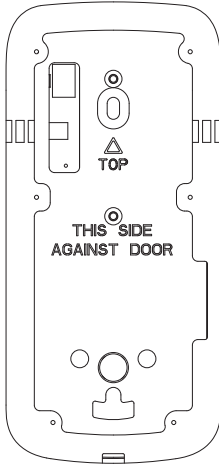

Mounting panel

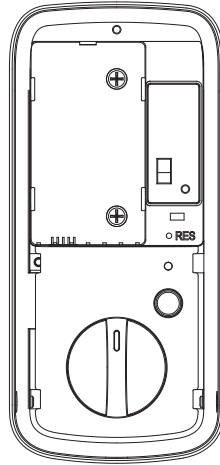

Inside panel

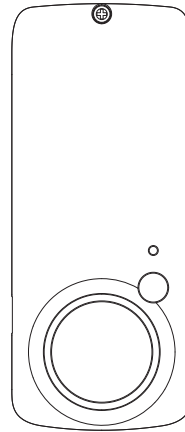

Battery cover

## Kit A

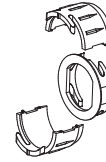

Drive-In Collar

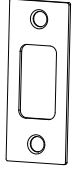

Strike plate

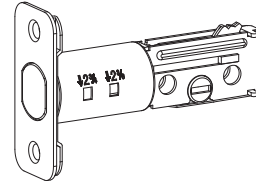

Latch bolt

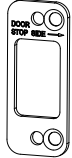

Reinforcement Plate

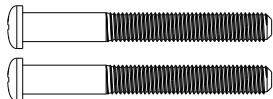

x2  
BM4\*55

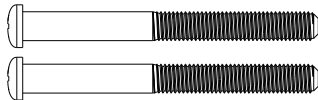

x2  
BM4\*65

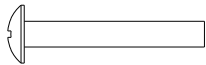

x1  
#8 32\*30

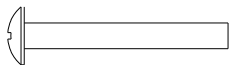

x1  
#8 32\*40



x4  
KM4\*6



x1  
Optional 3rd Post



x2  
KA4\*20



x4  
KA4\*40



x1  
Screwdriver

## Kit B

# Components (continued)

EN

## Kit C

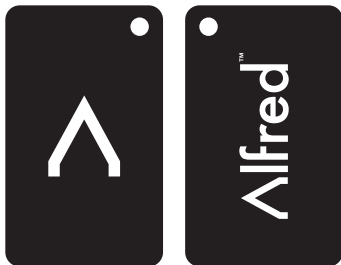

RFID card X 2



Back up screw  
for battery cover

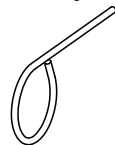

Reset tool

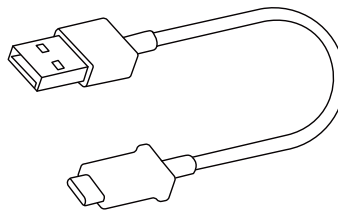

USB-C Charging  
Cable for battery

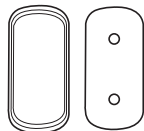

Magnet for Door  
Position Sensor

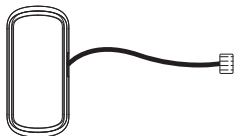

Door Position Sensor  
(Optional)

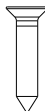

x2  
ST3\*16  
Screws for Magnet



x2  
ST3\*8  
Screws for Door  
Position Sensor

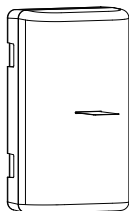

Lithium Ion  
battery

## Kit D

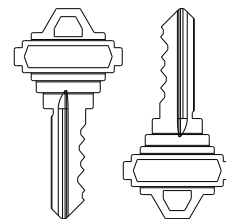

x2  
Override keys



# Preparing for Installation

EN

## Tools Needed

### Lock Installation

#2 Philips screwdriver

**Door prep** (Optional Tools, only required if installing lock on new door without existing Lock Prep)

1. 2-1/8" (54mm) hole saw
2. 1" (26mm) boring bit
3. 7/64" (2.5mm) drill bit
4. 3/8" (10mm) drill bit
5. Chisel and Hammer

### PREPARE LOCK FOR INSTALLATION

Unpack the Lock

#### A. Inside escutcheon

Confirm door handing direction.  
See illustration to the right

#### B. Latch Bolt

Confirm Backset measurement

**Note:** Bolt is shipped with backset in 2-3/8" position. If required, turn the bolt case and pull to extend to 2-3/4" backset position. (See pictures below)

 The bolt must be in retracted (Unlocked) position when you are changing backset.

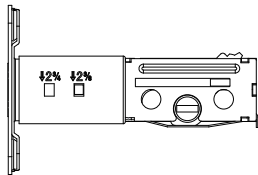

2-3/8"

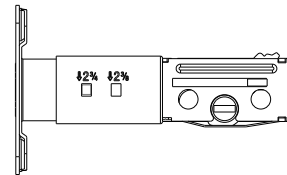
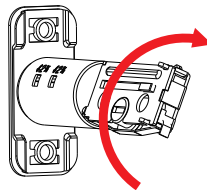

2-3/4"

## IMPORTANT

The handing switch needs to be put in the direction the latch bolt is sliding when looking at the inside of your door. ie: if your latch bolt extends out on the left side of your door when standing inside looking at the door, then the Handing switch should be set to the "L" position"

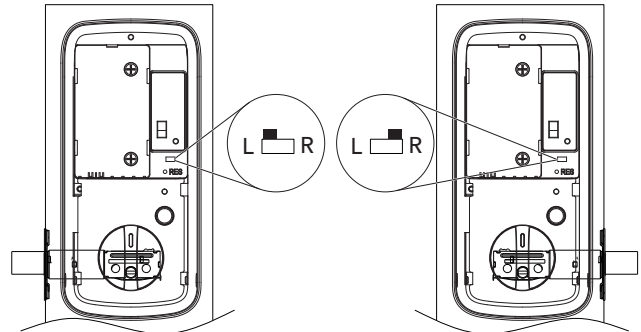

# Installation

EN

Measure your door's door prep, if you have a 1-1/2" (38mm) hole, please refer to the separate guide included "Instructions for doors with 1-1/2" (38mm) holes". If you have a standard 2-1/8" (54mm) prep please proceed to step 1 below. If you have a brand new door with no hole, please use provided template to properly prep your new door using a 2-1/8" hole saw.

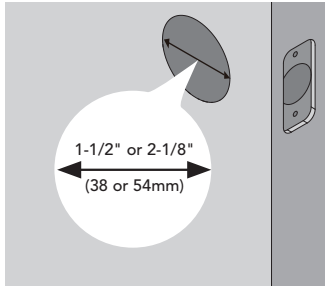

## 1-1/2" (38mm)

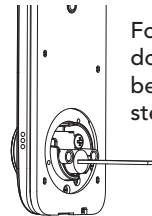

Follow Instructions for doors with 1-1/2" holes before proceeding to step 1 below.

## 2-1/8" (54mm)

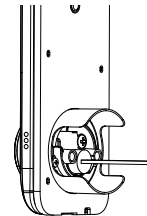

Proceed to Step 1 below.

### Step 1. Install Latch Bolt in door

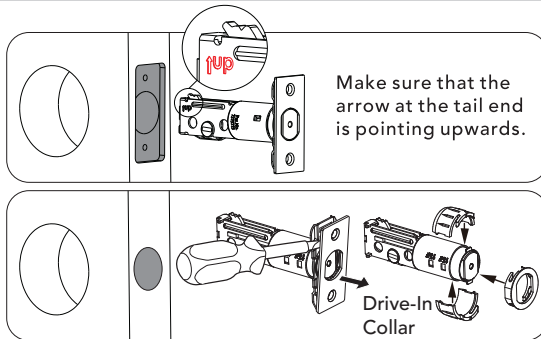

Make sure that the arrow at the tail end is pointing upwards.

Drive-In Collar

**NOTE:** The bolt must be in retracted (Unlocked) position when installing the lockset.

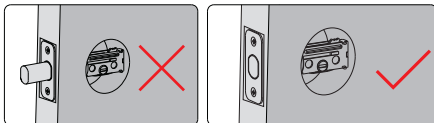

### Step 2. Install strike on the door frame.

**NOTE:** Make sure to allow for the bolt to be centered in the strike.

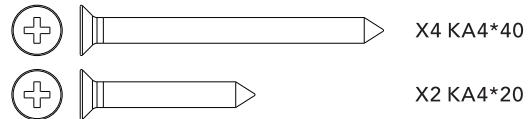
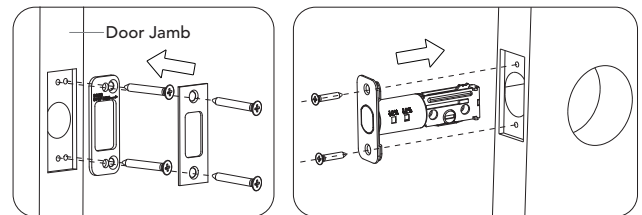

# Installation

EN

**Step 3.** Check to make sure bolt operates smoothly before moving forward. Use Screwdriver to extend and retract Bolt and check for smooth operation. Make sure to return latch bolt to the unlocked position before moving forward.

**Step 4 (OPTIONAL):** If you're not installing the Door Position Sensor, please skip to step #7.

To install the Door Position Sensor, use the provided template to align with your existing door prep holes. Once you have aligned the template, take note of the designated area for the Door Position Sensor and make a mark on your door so you know where to place the Door Position Sensor in the next step.

 **NOTE:** The Door Position Sensor should be closely aligned with the edge of your door edge, but not so far over that it will hit the door frame when opening or closing the door.

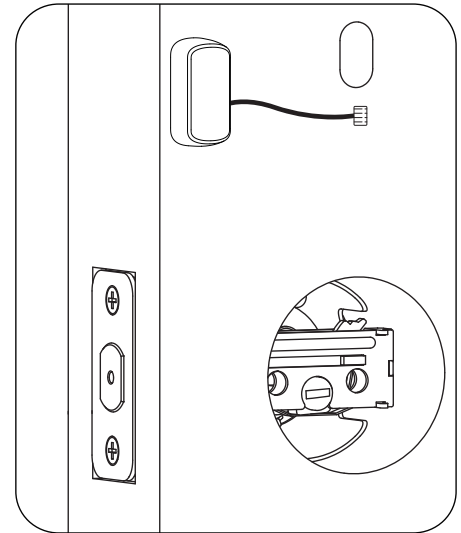
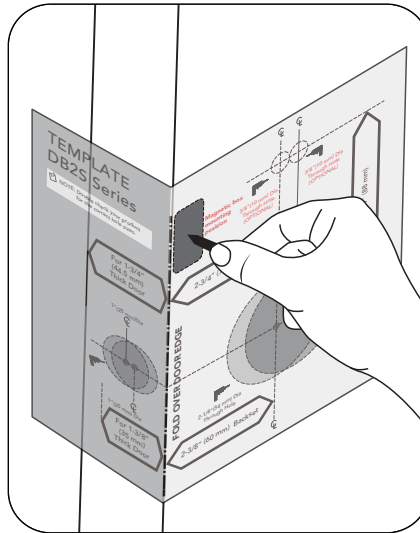
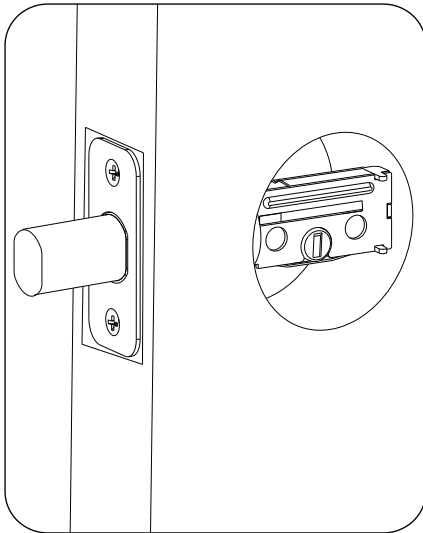

**NOTE:** Check to make sure bolt fully extends

# Installing door sensor

EN

**Step 5a (OPTIONAL):** If you're not installing door position sensor, skip this step and go to step 7. Once the location of door position sensor is decided in step 4, peel off the red sticker on the back of the door position sensor and attach directly onto the door.

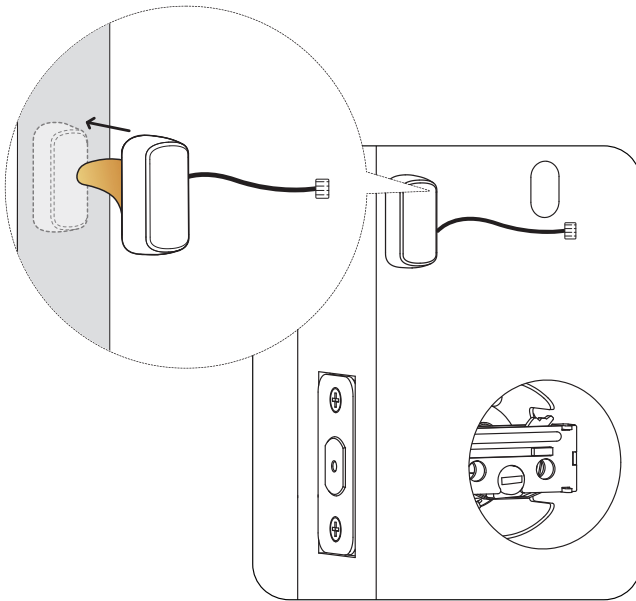

**Step 5b (OPTIONAL):** Once the location of door position sensor is decided in step 4, peel off the red sticker on the back of the door position sensor and attach directly onto the door. On the door position sensor, push the tab on the side to open the cover and mount the sensor onto the door with two ST3\*8 screws.

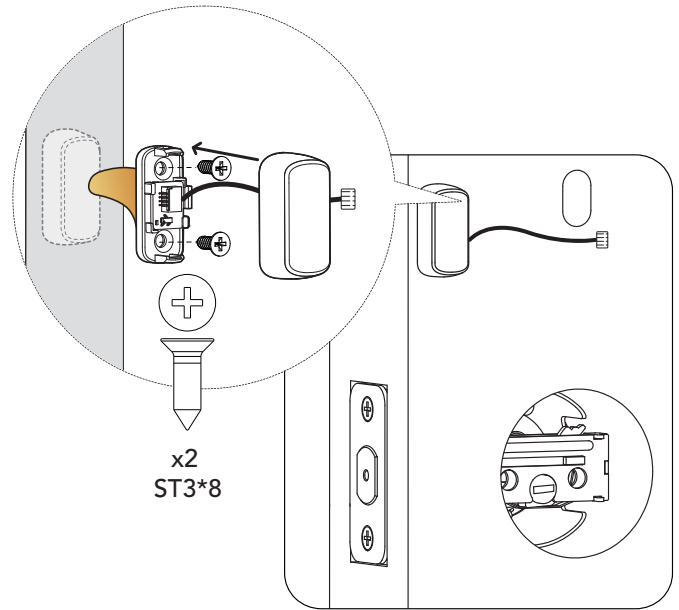

# Installation

EN

**Step 6 (OPTIONAL):** If you're not installing door position sensor, skip this step. Attach the magnet onto the door frame for the door position sensor, using either the sticker or the two screw holes. Sensor and magnet must not be more than 10mm (3/8").

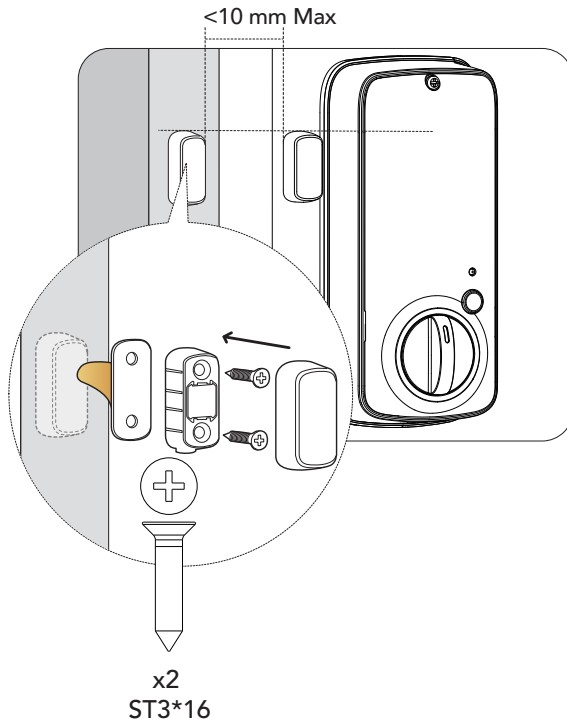

**Step 7:** Hold the outside panel with Keypad flush to your door and align tailpiece and cable with door hole prep. Pass Cable through door UNDER latch bolt.

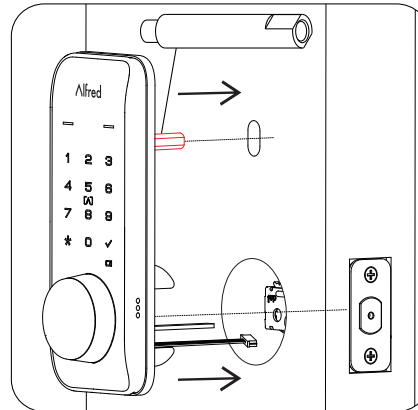

The Top Post is **OPTIONAL**. The extra 3rd post is used for additional security, or when a door is weak or warped. The Top Post can be easily installed by screwing it into the back of the front panel assembly and tightening with a pair of pliers. **Note:** An additional hole is required to be drilled in your door, Please follow Install template to determine its location for proper alignment. Again this step is completely optional.

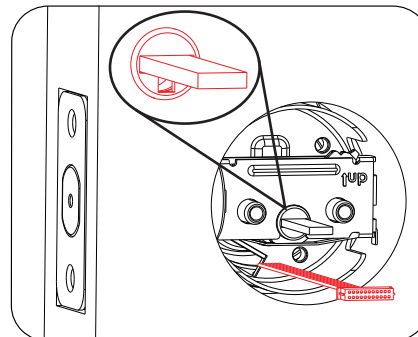

**NOTE:** Bolt must be in retracted (unlocked) position. Note horizontal orientation of key tailpiece.



**NOTE:** Cable must go through door hole under the bolt.

# Installation

EN

**Step 8:** Position the inside mounting plate and gasket by first routing the cables and connectors through the mounting plate's cable holes.

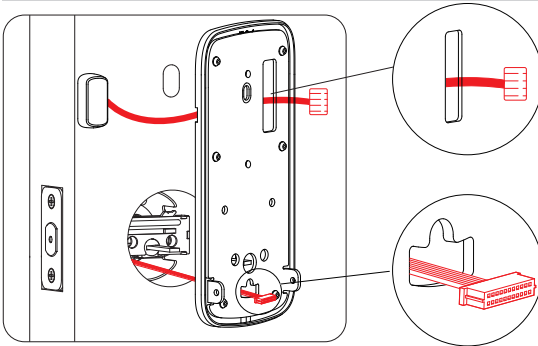

**NOTE:** Make sure Front panel cable is routed below latch bolt before Routing cable through mounting plate. If Optional Door Position cable is installed, make sure cable is routed between the door and the mounting plate and exits through top cable hole as illustrated.

**Step 10:** Take the inside panel. Make sure the tailpiece is in the horizontal position.

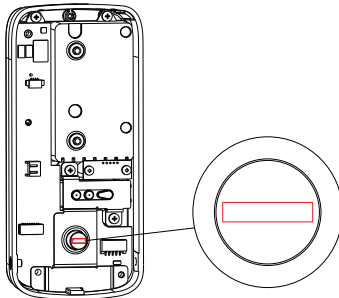

**NOTE:** Tail piece must be in the horizontal position when properly when properly installed

**Step 9:** Secure both assemblies using (2) BM4 Bolts (and (1) #8-32 screw if using optional 3rd Post) making sure that the outside panel is vertically aligned on your door. Tighten securely with a #2 Philips screwdriver.

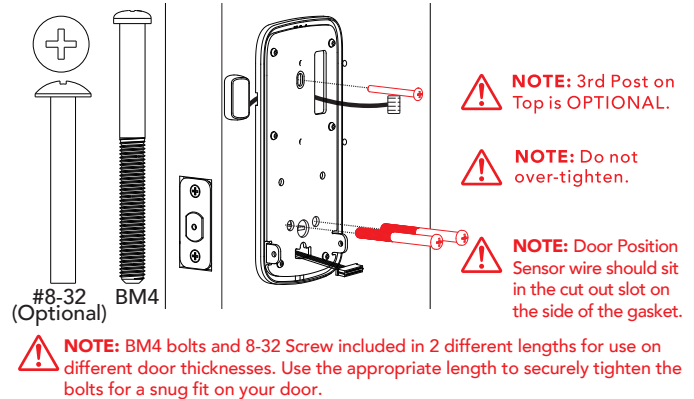

**Step 11:** Attach cable assembly to the inside panel PCB by lining up notches on top of cable connector to slots on PCB connector. Press connector in firmly using thumbs until completely seated.

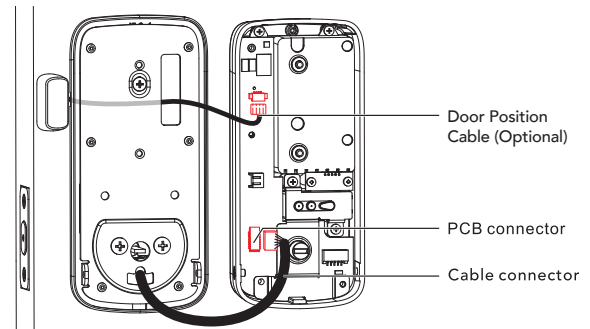

# Installation

EN

**Step 12:** Install inside panel on inside mounting plate.

 **NOTE:** Tail piece must be in horizontal position when you insert the inside panel (thumb turn should be vertical).

 **NOTE:** Make sure not to pinch cables between inside panel and mounting plate before installing screws.

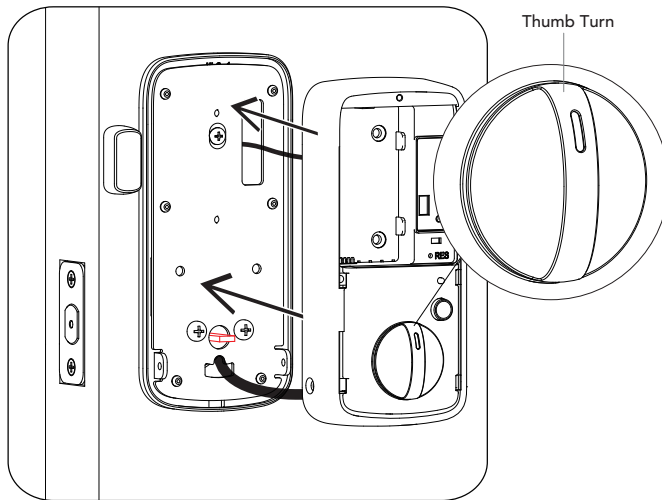

**Step 13:** Secure using screws through the inside panel onto the mounting plate using a #2 Philips screwdriver and listed screws below.

 **NOTE:** Test operation using thumbturn before installing batteries to make sure latch bolt extends smoothly. If latch bolt does not extend, please check that the tail piece was inserted correctly.

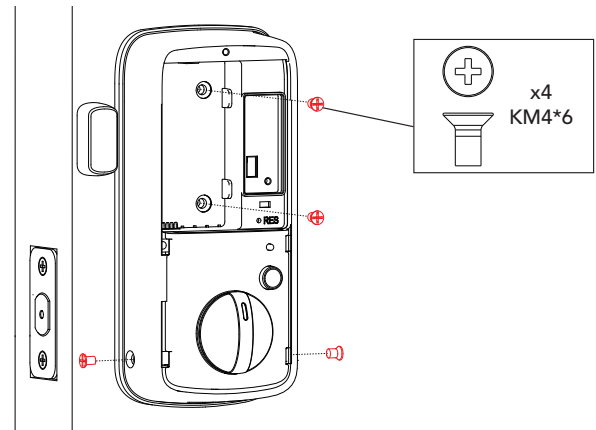

# Installation

EN

**Step 14:** The handing switch needs to be put in the direction the latch bolt is sliding when looking at the inside of your door. ie: if your latch bolt extends out on the left side of your door when standing inside looking at the door, then the Handing switch should be set to the "L" position"

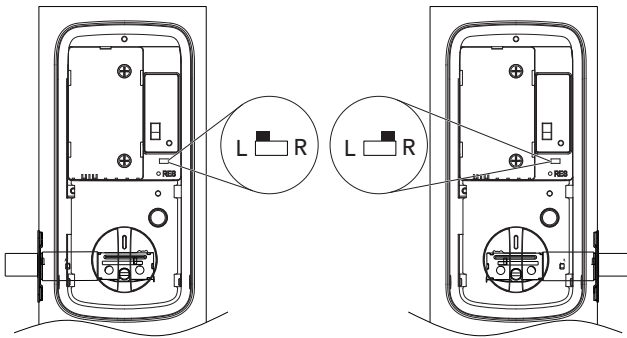

**Step 15:** Insert Lithium Ion Battery. Front Keypad will light up to confirm proper installation.

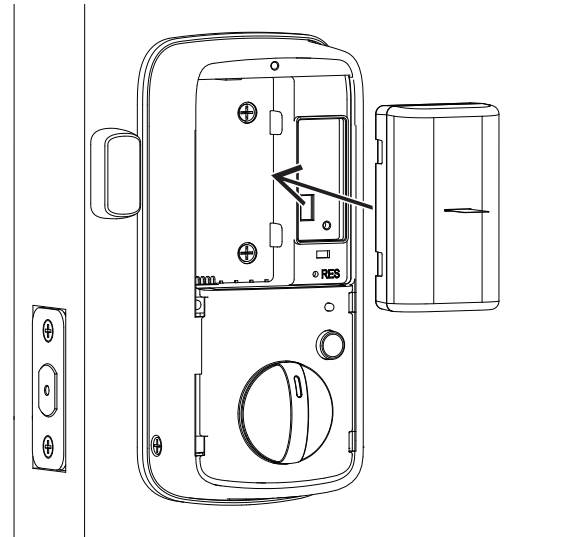

**NOTE:** It is recommended that you fully charge your battery before installing it in your lock using the provide USB-C cable.



# Installation

EN

**Step 16 (OPTIONAL):** Install Alfred Wireless Module to connect lock to 3rd Party Smart Hubs (Z-wave or Other Module Sold Separately and not required for normal Bluetooth operation of the lock). Follow syncing instruction per smart hub guide.

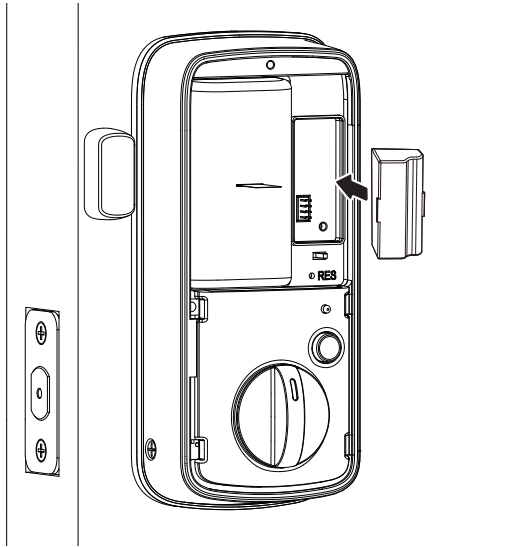

**Step 17:** Finally, install the battery cover plate.

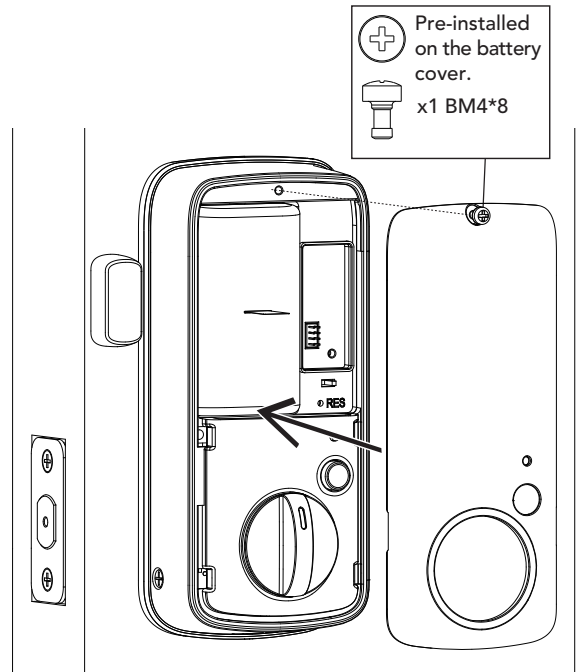

Congratulations, you have installed the Alfred DB2S Touch Screen Smart Deadbolt.  
Please now download the Alfred Home App from either the Apple App Store or Google Play Store to set up your Master PIN Code for the lock or refer to Programming Instructions booklet provided.

## Download the Alfred Home App



For support, please reach out to: [support@alfredinc.com](mailto:support@alfredinc.com)  
You can also reach us at **1-833-4-ALFRED** (253733)

[www.alfredinc.com](http://www.alfredinc.com)

Félicitations pour l'installation de votre nouveau verrou de porte intelligent Alfred.  
La prochaine étape est de Télécharger l'application Alfred Home qui est disponible sur Google Play  
ou dans l'App Store ou de vous référer aux instructions de programmation afin de configurer votre  
code PIN maître.

Téléchargez l'application « Alfred Home »



Pour obtenir du soutien technique veuillez nous rejoindre à : [support@alfredinc.com](mailto:support@alfredinc.com)  
(253733) au 1-833-4-ALFRED (253733) Vous pouvez également nous appeler au

[www.alfredinc.com](http://www.alfredinc.com)

FR

# Installation

**Étape 16 (FACULTATIF):** installez le Module sans fil Alfred pour connecter la serrure à des Smart Hubs tiers (Z-wave ou autre module vendu séparément et non requis pour le fonctionnement Bluetooth normal de la serrure). Veuillez suivre les instructions de synchronisation, selon le guide du Hub intelligent.

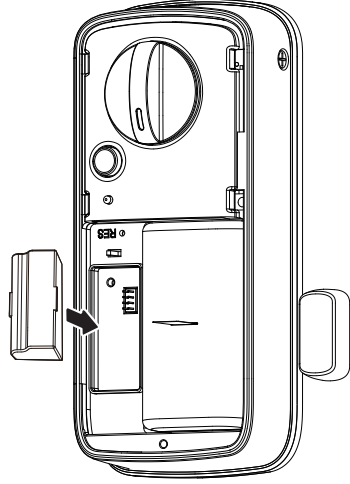

**Étape 17:** finalement, installez le couvercle des piles.

Pré-installez sur  
le couvercle  
des piles.  
x1 BM4\*8

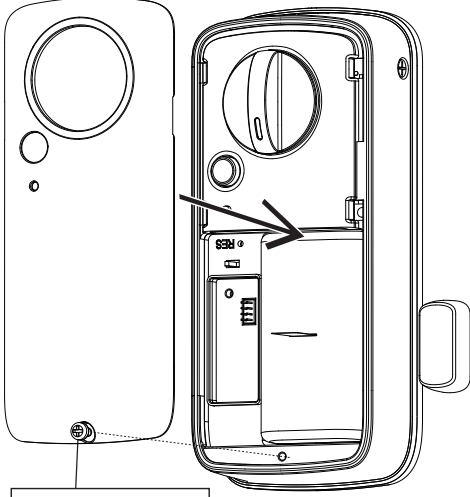

# Installation

**Étape 15:** insérez la batterie au lithium. Le clavier avant s'allumera pour confirmer une installation réussie.

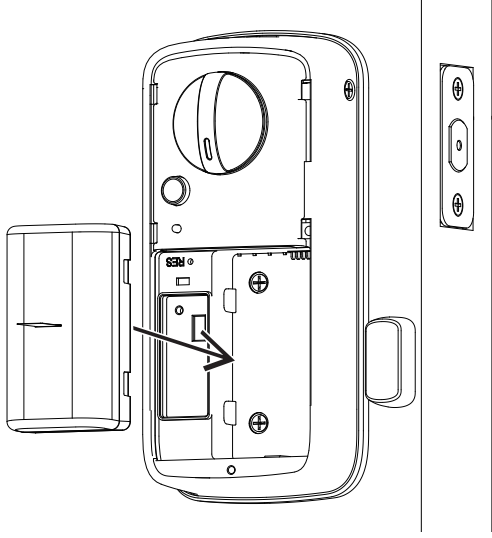

**Étape 14:** le commutateur manuel doit être placé dans direction dans laquelle le pêne demi-tour glisse lorsque vous regardez l'intérieur de votre porte. C'est-à-dire: si votre pêne demi-tour s'étend sur le côté gauche de votre porte lorsque vous tenez à l'intérieur en regardant la porte, le commutateur manuel doit être réglé sur la position « L ».

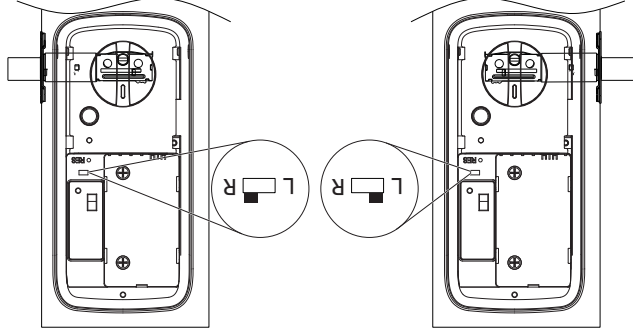

**Note:** il est recommandé de charger complètement votre batterie, à l'aide du câble USB-C fourni, avant de l'installer dans votre serrure.



# Installation

FR

**Étape 12:** installez le panneau intérieur sur la plaque de montage intérieure.

**Note:** le cordier doit être en position horizontale lorsque vous insérez le panneau intérieur (la barrette tournante doit être verticale).

**Note:** assurez-vous de ne pas pincer les câbles entre le panneau intérieur et la plaque de montage avant d'installer les vis.

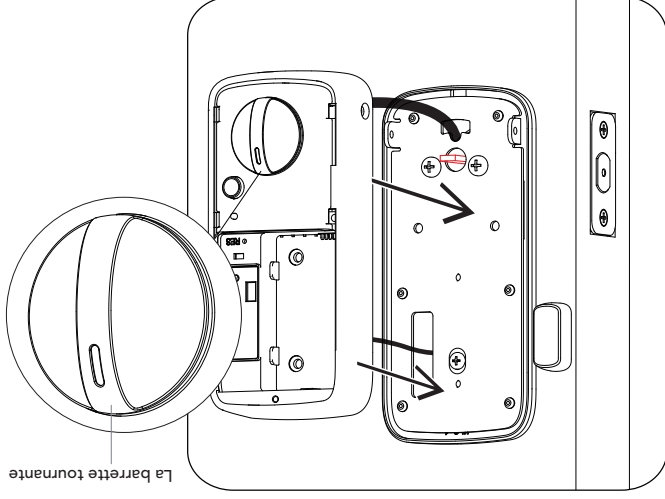

**Étape 13:** en utilisant un tournevis Phillips #2 et les vis désignées ci-dessous, fixez le panneau intérieur sur la plaque de montage.

**Note:** testez le fonctionnement à l'aide de la barrette tournante avant d'installer les piles afin d'assurer que le pêne demi-tour s'étend en douceur.  
Si le pêne demi-tour ne sort pas, veuillez vérifier que le cordier a été inséré correctement.

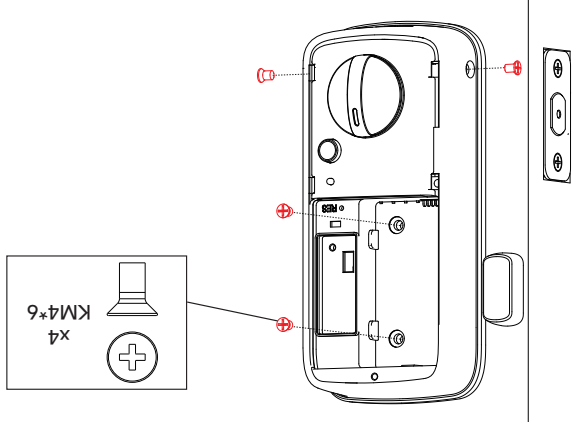

# Installation

FR

**Étape 8 :** positionnez la plaque de montage intérieure et le joint en acheminant d'abord les câbles et les connecteurs à travers le passe-câble de la plaque de montage.

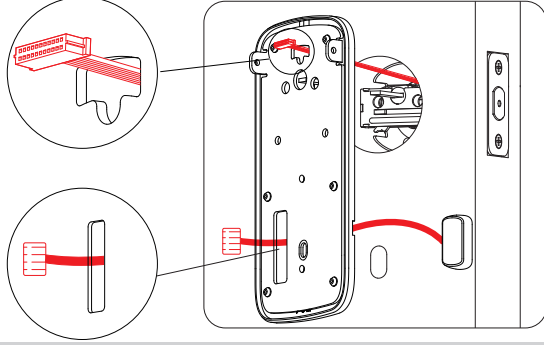

**Note :** assurez-vous que le câble du panneau avant est acheminé sous le boudin de verrouillage avant de l'acheminer à travers la plaque de montage. Si le câble de position de porte (facultatif) est installé, assurez-vous que le câble est acheminé entre la porte et la plaque de montage et qu'il sort par le trou du câble supérieur tel qu'illustré.

**Étape 10 :** prenez le panneau intérieur. Assurez-vous que le cordier soit à la position horizontale.

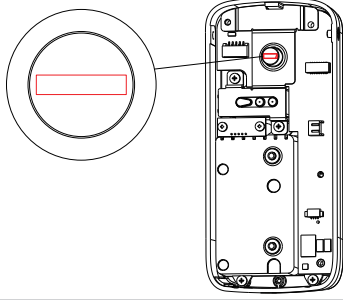

**Note :** le cordier doit être à la position horizontale afin d'être installé correctement.

9/12

**Étape 9 :** Fixez les deux assemblages à l'aide de (2) boulons BM4 (et (1) vis #8-32 en cas d'utilisation d'un 3e poteau en option) en s'assurant que le panneau extérieur soit aligné verticalement sur votre porte. Serrez solidement à l'aide d'un tournevis cruciforme n° 2.

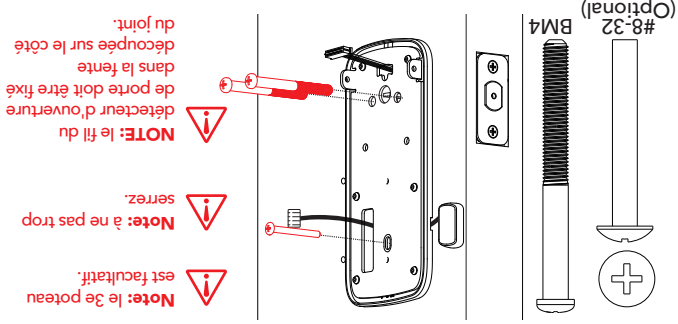

**Note :** le 3e poteau est facultatif.

**Note :** à ne pas trop serrez.

**Note :** le fil du détecteur d'ouverture de porte doit être fixé dans la fente découpée sur le côté du joint.

**Note :** les boulons BM4 et les vis 8-32 sont inclus en deux longueurs différentes pour une utilisation sur différentes épaisseurs de porte. Utilisez la longueur appropriée afin de bien serrer le boulon pour assurer un bon ajustement sur votre porte.

**Étape 11 :** fixez l'ensemble des câbles à la carte de circuit imprimé du panneau intérieur en alignant les encoches sur le dessus du connecteur de câble aux fentes sur le Connecteur PCB. Appuyez fermement sur le connecteur en utilisant les pouces jusqu'à ce qu'il soit correctement placé.

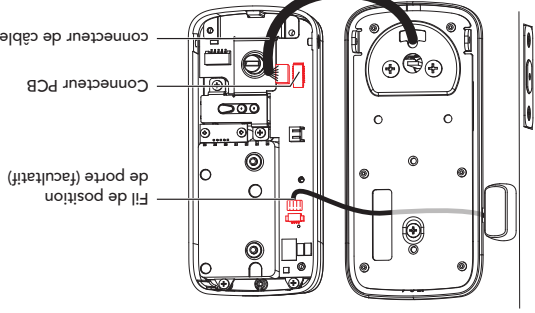

# Installation

FR

**Étape 7:** maintenez l'écusson extérieur avec le clavier en assurant le bon alignement à votre porte alignez le cordier et le câble avec le trou de la préparation de la porte. Passez le câble à travers la porte **SOUS** le pêne demi-tour.

**Étape 6 (FACULTATIF):** si vous n'installez pas le détecteur d'ouverture, sautez cette étape. Fixez l'aimant pour le détecteur d'ouverture sur le cadre de la porte en utilisant soit l'autocollant, soit les deux trous de vis. Le détecteur et l'aimant ne devraient pas être dépasser 10 mm (3/8").

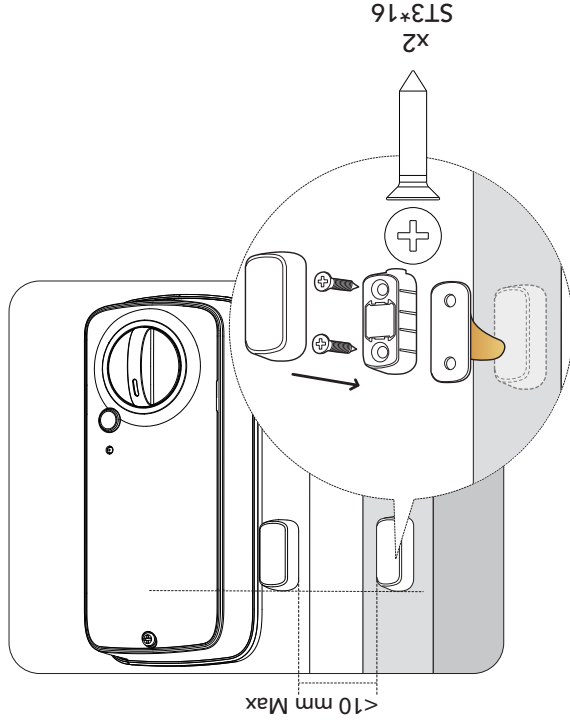

**Le poteau supérieur est FACULTATIF.** Le 3e poteau est utilisé pour des raisons de sécurité, ou lorsqu'une porte est faible ou gauche. Le poteau supérieur peut être facilement installé en le vissant à l'arrière de l'ensemble du panneau avant et serrage avec une pince.  
Note: un trou supplémentaire doit être foré dans votre porte, veuillez suivre les directives "Installez le patron" pour déterminer son emplacement pour un bon alignement. De nouveau cette étape est facultative.

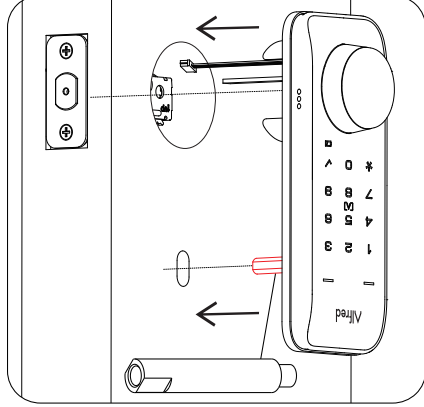

**Note:** le boulon doit être en position rétractée (déverrouillée).  
Veuillez noter l'orientation horizontale du cordier à clé.

**Note:** le câble doit passer par le trou de la porte sous le boulon.

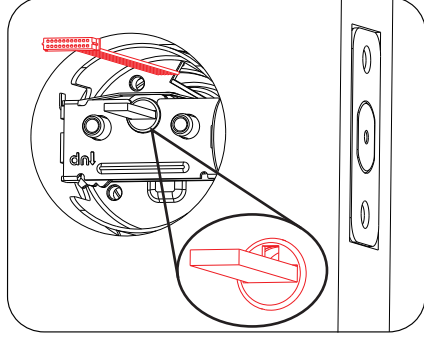



# Installing door sensor

FR

**Étape 5a (FACULTATIF):** si vous n'installez pas le détecteur d'ouverture, ignorez cette étape et passez à l'étape 7.  
Une fois que l'emplacement du détecteur d'ouverture est décidé dans l'étape 4, décalez l'autocollant rouge au dos de la porte, positionnez le détecteur et placez-le directement sur la porte.

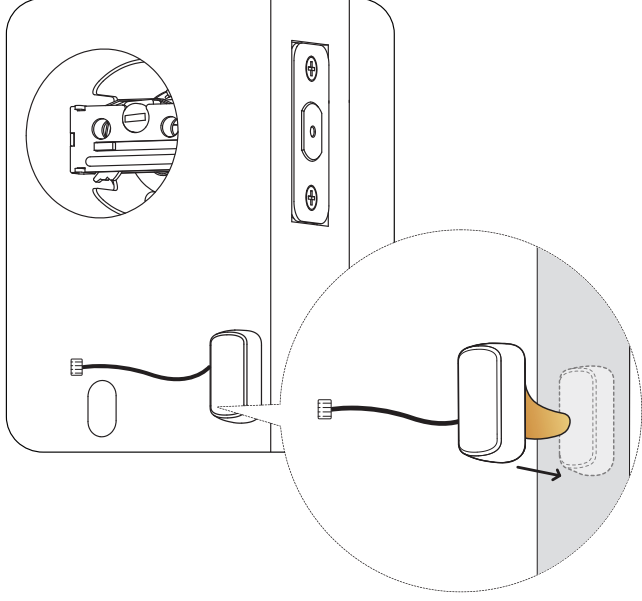

**Étape 5b (FACULTATIF):** une fois que l'emplacement du détecteur d'ouverture est décidé à l'étape 4, décaliez l'autocollant rouge au verso du détecteur et placez-le directement sur la porte.  
Poussez la languette sur le côté du détecteur d'ouverture pour ouvrir le couvercle et montez le capteur sur la porte avec deux vis ST3\*8.

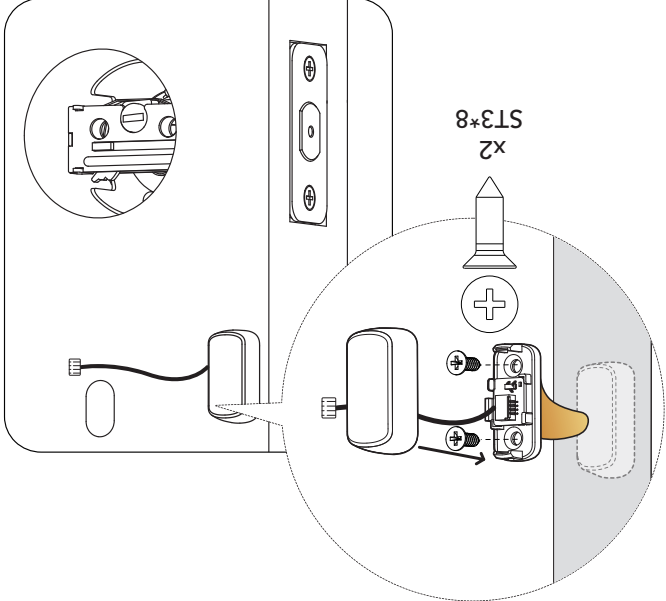

# Installation

FR

**Étape 3:** assurez-vous que le boulon fonctionne en douceur avant d'avancer. Utilisez un tournevis pour étendre et rétracter le boulon et vérifiez le bon fonctionnement. Assurez-vous de remettre le pêne demi-tour en position déverrouillée avant d'avancer.

**Étape 4 (FACULTATIF):** si vous n'installez pas le détecteur d'ouverture de porte, veuillez passer à l'étape 7. Pour installer le détecteur d'ouverture, utilisez le patron fourni pour assurer l'alignement avec vos trous de préparation de la zone désignée pour le détecteur d'ouverture et faites une marque sur votre porte afin de savoir où placer le détecteur d'ouverture à l'étape suivante. Assurez-vous de remettre le pêne demi-tour en position déverrouillée avant d'avancer à la prochaine étape.

**Note:** le détecteur d'ouverture doit être étroitement aligné avec le bord de votre porte, mais pas si loin qu'il heurtera le cadre de la porte lorsque vous ouvrez ou fermez la porte.



**Note:** vérifiez que le boulon s'étend complètement.

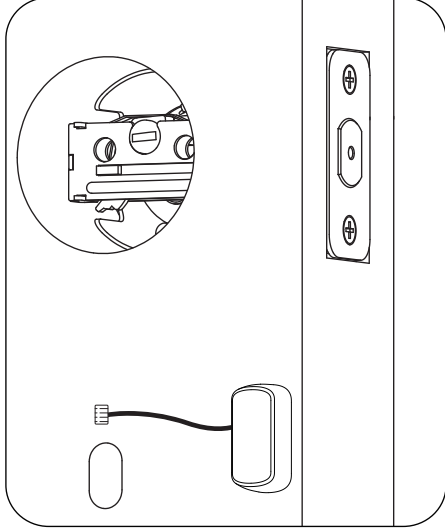
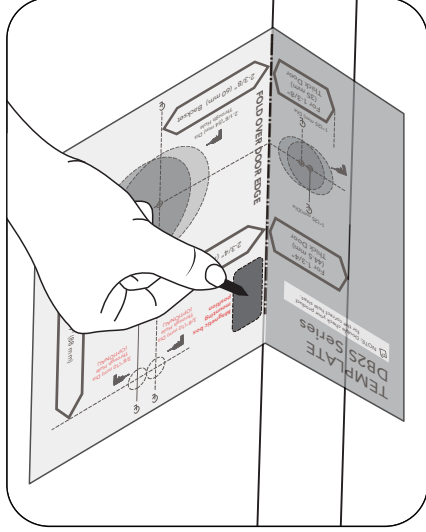
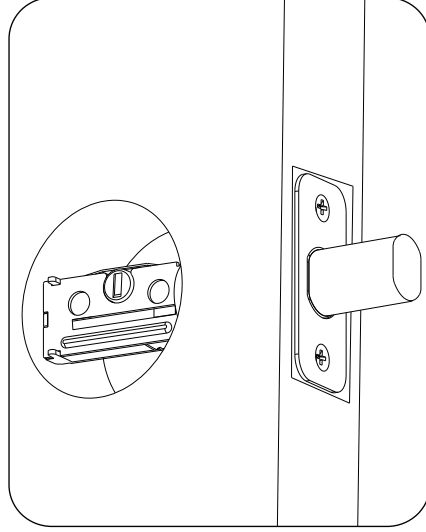

# Installation

FR

Mesurez la préparation de la porte de votre porte, si vous avez un trou de 1-1/2" (38mm), veuillez vous référer au guide séparé inclus «Instructions pour les portes avec des trous de 1-1/2" (38 mm)». Si vous avez une préparation standard de 2-1/8" (54 mm), veuillez passer à l'étape 1 ci-dessous. Si vous avez une toute nouvelle porte sans trou, veuillez utiliser le gabarit fourni pour préparer correctement votre nouvelle porte à l'aide d'une scie cloche de 2-1/8".

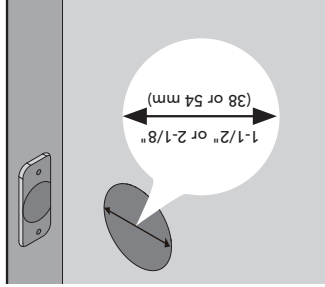

1-1/2" (38 mm)

Suivez les instructions pour une porte ayant des trous de 1-1/2" avant de passer à l'étape 1 ci-dessous.

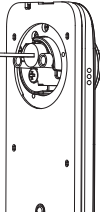

2-1/8" (54 mm)

Passer à l'étape 1 ci-dessous.

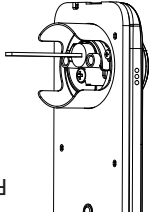

**Étape 1 :** installez le pêne demi-tour dans la porte

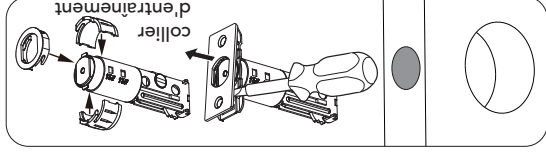
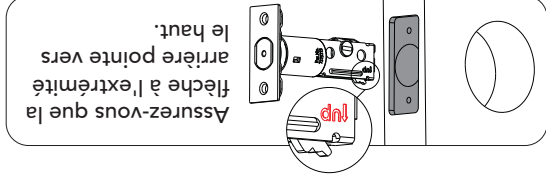

**Note:** le pêne doit être en position rétractée (déverrouillée) lors de l'installation de la serrure.

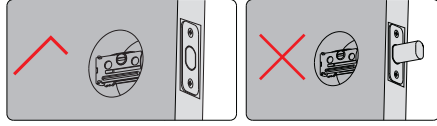

5/12

**Note:** assurez-vous de permettre au pêne d'être centré dans la gâche.

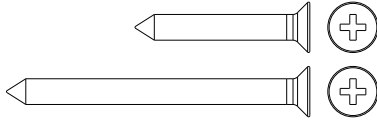
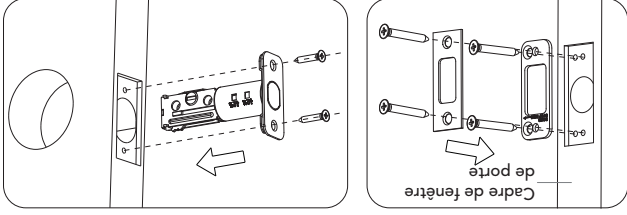

X4 KA4\*40

X2 KA4\*20

# Préparation pour l'installation

FR

## Outils requis

Installation de la serrure  
2# Tournevis Phillips

**Préparation de la porte** (Outils facultatifs, uniquement requis pour l'installation d'une nouvelle porte sans préparation de la serrure)

1. Scie-cloche à 2-1/8" (54 mm)
2. Mèche d'alésage à 1" (26 mm)
3. Mèche de 7/64" (2,5 mm)
4. Mèche de 3/8" (10 mm)
5. Ciseau et marteau

## Préparer la serrure pour l'installation

Idéaliser la serrure  
A. Ecusson intérieur  
Confirmer le sens de la porte  
Voir l'illustration à la droite

B. Pêne demi-tour  
Confirmez la mesure d'écartement

## IMPORTANT

Le commutateur manuel doit être mis dans la direction dans laquelle le pêne demi-tour glisse lorsque vous regardez l'intérieur de votre porte. C'est-à-dire: si votre pêne demi-tour s'étend sur le côté gauche de votre porte lorsque debout à l'intérieur regardant la porte, alors le commutateur manuel doit être réglé sur la position « L ».

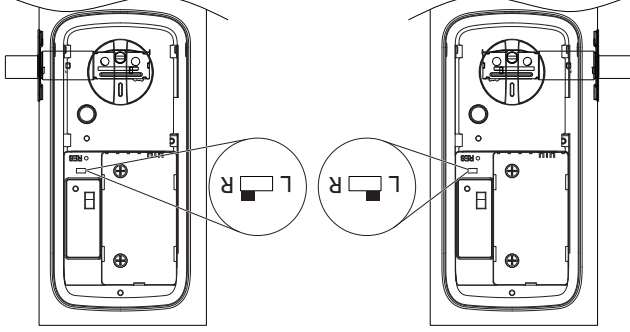

**Note:** Le boulon est livré ayant une position d'écartement de 2-3/8". Si nécessaire, veuillez tourner le boîtier et ensuite le tirer afin d'étendre l'écartement à une position de 2-3/4". (Voir les illustrations ci-dessous)

⚠ Le boulon doit être à la position rétractée (déverrouillée) en changeant l'écartement.

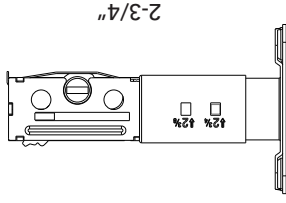
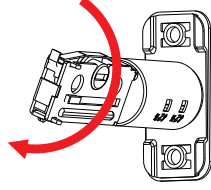
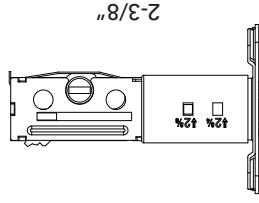

# Composantes (suite) FR

**Kit D**

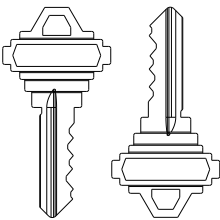

x2 clés de déblocage

**Kit C**

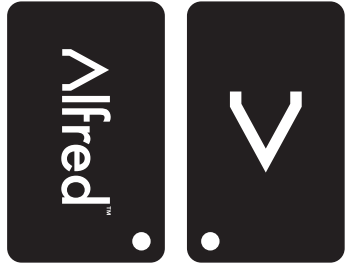

Carte RFID x 2

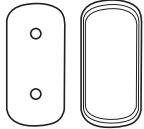

aimant pour le détecteur d'ouverture de porte

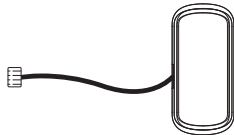

Outil de réinitialisation

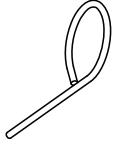

vis de sauvegarde pour le couvercle des piles



Vis pour sauvegarder

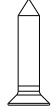

Vis pour aimants ST3\*16 x2



Vis de capteur de position de porte ST3\*8 x2

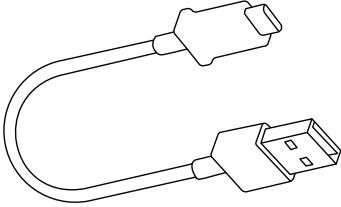

câble de recharge USB-C pour piles

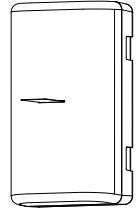

batterie au lithium-ion

# Composantes

FR

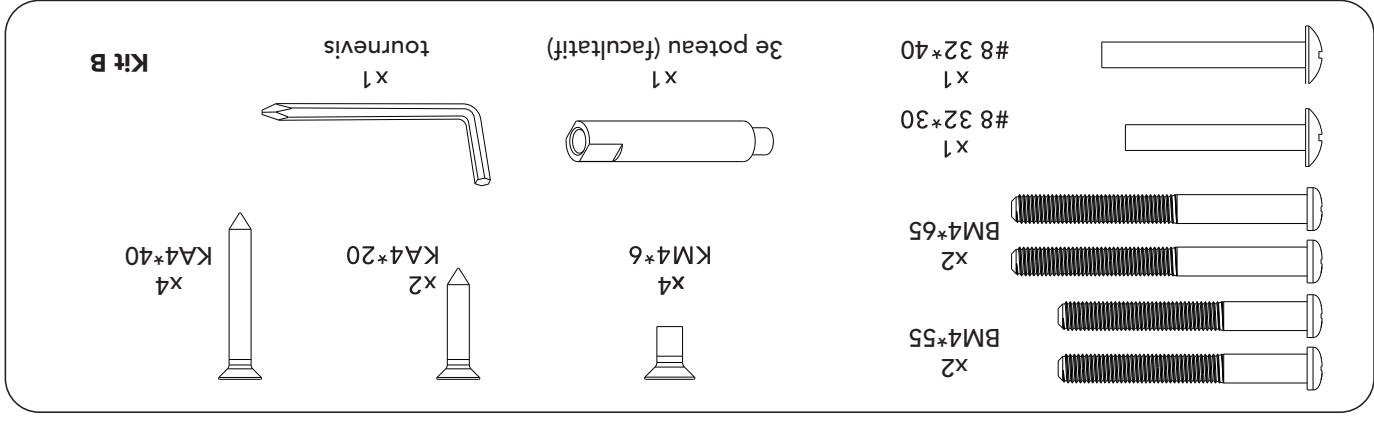
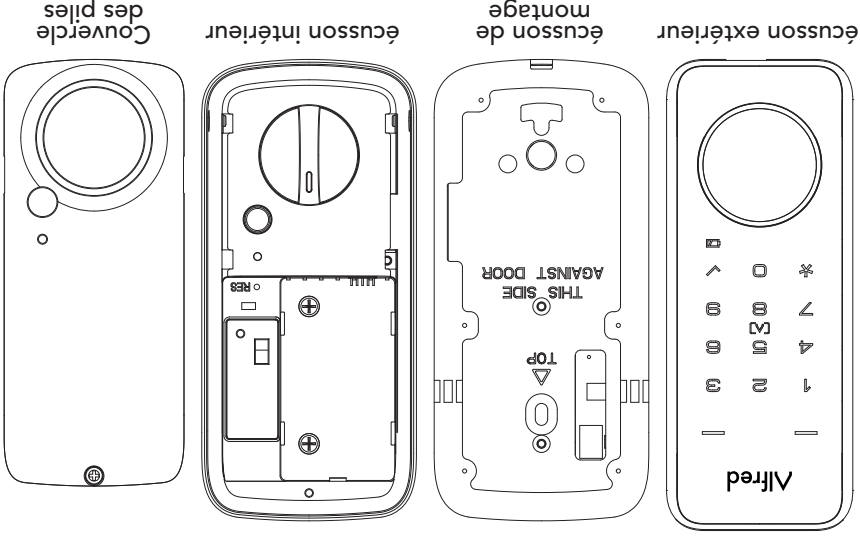
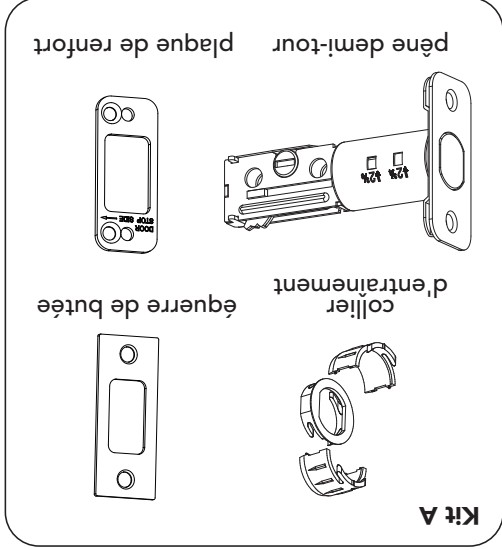

## Panneau extérieur

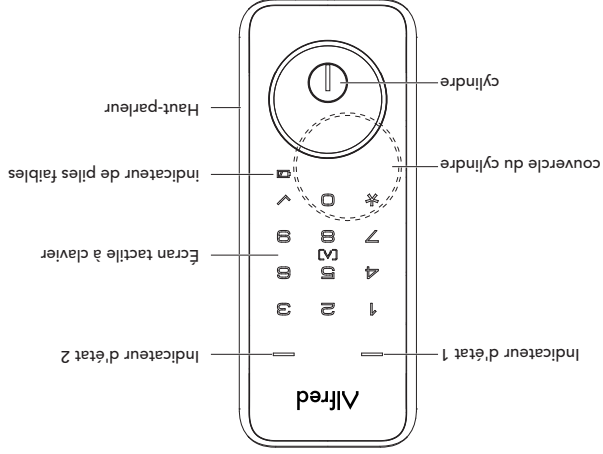

Indicateurs d'états:

1# Porte fermée ou erreur

2# Porte ouverte ou opération réussie

## Vue de dessous de l'écusson extérieur

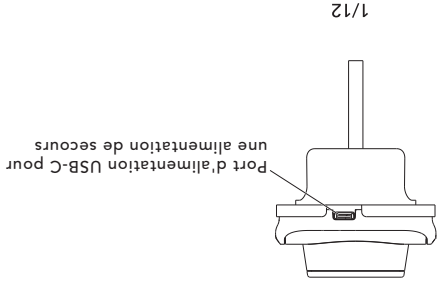

1/12

## Panneau intérieur

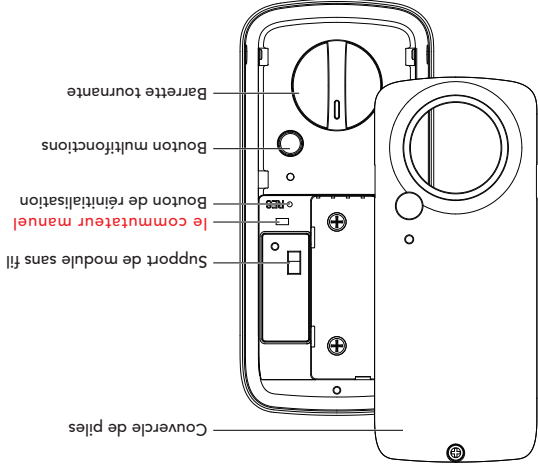

# Alfred™

## DB2S

## Guide d'installation



SCANNEZ POUR DES  
INSTRUCTIONS 3D PAR BILT.

PROPOSÉ PAR BILT INTELLIGENT INSTRUCTIONS™

Alfred inc. se réserve tous les droits quant à l'interprétation définitive de ces instructions.  
⚠ Les modèles et leurs caractéristiques sont susceptibles d'être modifiés sans préavis.

FR Version 1.0